

Rittal – The System.

Faster – better – everywhere.



Системы шкафов

Система линейных шкафов TS 8

Высота 1200 мм, глубина 500 мм	75
Высота 1400 мм, глубина 500 мм	76
Высота 1600 мм, глубина 500 мм	77
Высота 1800 мм, глубина 400 мм	78
Высота 1800 мм, глубина 500 мм	79
Высота 1800 мм, глубина 600 мм	80
Высота 2000 мм, глубина 400 мм	81
Высота 2000 мм, глубина 500 мм	82
Высота 2000 мм, глубина 600 мм	83
Высота 2000 мм, глубина 800 мм	84
Высота 2200 мм, глубина 600 мм	85
Шкафы для электронного оборудования.....	86
IP 66/NEMA 4	87
Инсталляционные шкафы	88
Высота 2000 мм, модульные шкафы.....	89
Высота 2200 мм, модульные шкафы.....	90
Шкафы с планочными разъединителями.....	91
Шкафы для шинных систем	92
ЭМС-шкафы	93

Отдельные системные шкафы SE 8

Ширина 600 – 800 мм.....	94
Ширина 1000 – 1800 мм.....	95
IP 66/NEMA 4	96



Система линейных шкафов TS 8

Отдельные системные шкафы SE 8



Улучшенная монтажная панель

- Простой монтаж одним человеком
- Простая перестановка монтажной панели по направляющим шинам, направляющие шины могут также использоваться для внутреннего монтажа
- Точная установка монтажной панели с шагом 25 мм

Современная система цоколей Flex-Block

- Быстрый монтаж благодаря простому соединению элементов цоколя на зажимах
- Простая транспортировка шкафа в пустом и смонтированном состоянии путем снятия панелей цоколя
- Возможность фиксации кабеля в цоколе, что дает больше места для оборудования в шкафу

Полное выравнивание потенциалов

- Все части обшивки, а также панели основания серийного шкафа имеют токопроводящие соединения между собой

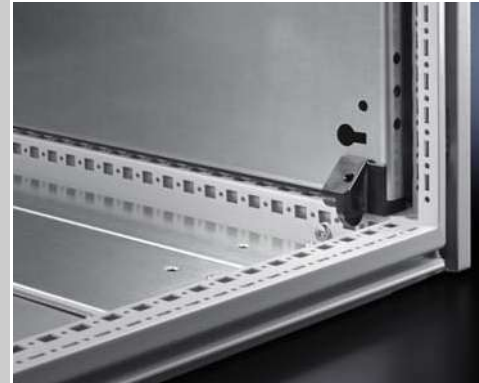

Система линейных шкафов TS 8



Разнообразные возможности соединения в линейку

- Возможности соединения не знают границ – углом, вперед, назад, влево, вправо или даже вверх
- Технология соединения в линейку как с быстрым монтажом, так и для жесткого и долговечного соединения
- Возможна транспортировка соединенных шкафов TS 8

Симметричный каркас

- Симметричный каркас обеспечивает доступ со всех сторон
- Единые комплектующие для внутреннего монтажа по ширине и глубине
- Возможность доступа с любой стороны благодаря боковым стенкам на шарнирах

Универсальный внутренний монтаж

- Два симметричных уровня с идентичной перфорацией по ширине и глубине
- Внутренний монтаж на двух монтажных уровнях
- На 15 % более эффективное использование внутреннего пространства благодаря использованию внешнего монтажного уровня
- Адаптированные к профилю рамы разнообразные комплектующие для внутреннего монтажа



Отдельные системные шкафы SE 8



Продуманная конструкция

- Высокая жесткость благодаря само-несущей цельной конструкции, крыша и боковые стенки из одного листа с профилированной «рамой»
- Высокая степень защиты
- Варианты из листовой и нержавеющей стали практически для любых областей применения



Быстрый внутренний монтаж

- Идентичная монтажная панели и совместимость с системой линейных шкафов TS 8, единый инжиниринг
- Простой монтаж благодаря профилированным боковым стенкам

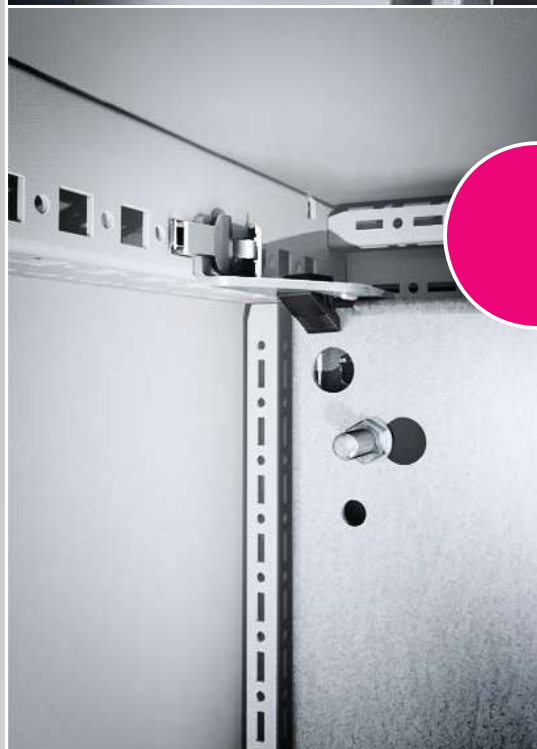

Безграничные возможности монтажа

- Автоматическое выравнивание потенциалов
- Оптимальный ввод кабеля
- Разнообразные комплектующие системной платформы TS 8
- Различные варианты цоколя: Flex-Block, распределительный кабельный отсек или стандартный цоколь из листовой или нержавеющей стали



Система линейных шкафов TS 8



Монтаж системы Стр. 613 TS 8 нержавеющая сталь Стр. 222 TS 8 с ЭМС-экранированием Стр. 93 TS 8 IP 66/NEMA 4X Стр. 87

Материал и поверхность:

- Каркас шкафа: листовая сталь, 1,5 мм, грунтовка
- Крыша: листовая сталь, 1,5 мм, грунтовка, снаружи порошковое покрытие, структурное
- Дверь: листовая сталь, 2 мм, грунтовка, снаружи порошковое покрытие, структурное
- Задняя стенка: листовая сталь, 1,5 мм, грунтовка, снаружи порошковое покрытие, структурное
- Панели основания: листовая сталь, 1,5 мм, оцинковка
- Монтажная панель: листовая сталь, 3 мм, оцинковка

Цвет:

- RAL 7035

Степень защиты IP согл. МЭК 60 529:

- IP 55

Степень защиты NEMA:

- NEMA 12

Комплект поставки:

- Каркас шкафа
- Дверь(и):
- Навеска двери у однодверных шкафов правая, меняется на левую
- Потолочная панель
- Задняя стенка
- Панели основания
- Монтажная панель
- 2 монтажных шины TS 18 x 38 мм
- 4 рым-болта для транспортировки
- Замок: двойная бородка 3 мм

Обратите внимание на комплект поставки.

Указание:

- Ширина шкафа 400 мм: Без трубчатой рамы двери, монтажной панели, монтажных шин TS 18 x 38 мм и панелей основания. Степени защиты IP 55 и NEMA 12 отсутствуют.

Сертификаты:

- UL
- cUL
- CSA
- TÜV
- Norske Veritas
- Российский морской регистр судоходства
- Lloyds Register of Shipping
- Bureau Veritas

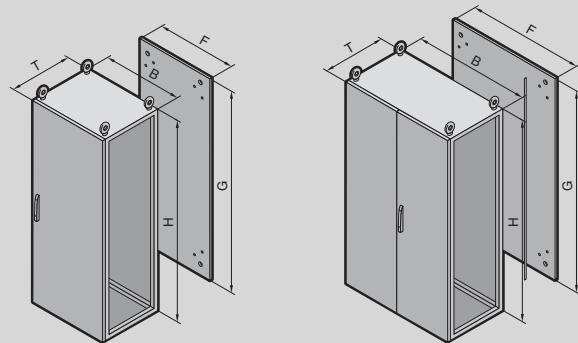

Система линейных шкафов TS 8

Высота 1200 мм, глубина 500 мм

Ширина (B) мм	Кол-во	600	800	1200	Стр.
Высота (H) мм		1200	1200	1200	
Глубина (T) мм		500	500	500	
Ширина монтажной панели (F) мм		499	699	1099	
Высота монтажной панели (G) мм		1096	1096	1096	
Арт. №	1 шт.	8615.500	8815.500	8215.500	
Вес кг		74,5	92,1	140,0	
Комплект поставки в зависимости от продукта					
Дверь(и):		1	1	2	
Комплектующие					
Боковые стенки, на винтах, листовая сталь	2 шт.	8115.235	8115.235	8115.235	643
Перегородка		-	-	-	
Перегородка для модульных панелей		-	-	-	
Обзорная дверь		-	-	-	
Угловые элементы Flex-Block, 100 мм	4 шт.	8100.000	8100.000	8100.000	617
Панели Flex-Block, 100 мм, закрытые		см. страницу	см. страницу	см. страницу	617
Угловые элементы Flex-Block, 200 мм	4 шт.	8200.000	8200.000	8200.000	617
Панели Flex-Block, 200 мм, закрытые		см. страницу	см. страницу	см. страницу	617
Элементы цоколя передние и задние, 100 мм	2 шт.	8601.600	8601.800	8601.200	619
Панели цоколя боковые, 100 мм	2 шт.	8601.050	8601.050	8601.050	620
Элементы цоколя передние и задние, 200 мм	2 шт.	8602.600	8602.800	8602.200	619
Панели цоколя боковые, 200 мм	2 шт.	8602.050	8602.050	8602.050	620
Регулировочные ножки	4 шт.	4612.000	4612.000	4612.000	628
Кабельные шины	2 шт.	4191.000	4192.000	4196.000	783
С-образные профильные шины 30/15		см. страницу	см. страницу	см. страницу	723
Профиль для ввода кабеля, сзади		8802.065	8802.085	8802.125	770
	Кол-во	2 шт.	2 шт.	4 шт.	
Панели для ввода кабеля		8800.060	8800.080	8800.120	768
	Кол-во	2 шт.	2 шт.	4 шт.	
Фиксирующаяся гайка TS		см. страницу	см. страницу	см. страницу	729
Монтажные перемычки		см. страницу	см. страницу	см. страницу	685
Системные шасси TS 17 x 73 мм		см. страницу	см. страницу	см. страницу	717
Системные шасси TS 23 x 73 мм		см. страницу	см. страницу	см. страницу	718
Карман для документации из листовой стали		см. страницу	см. страницу	см. страницу	688
Шарниры 180°		см. страницу	см. страницу	см. страницу	684
Фиксатор двери для путей эвакуации	1 шт.	4583.500	4583.500	4583.500	688
Опорный ролик	10 шт.	4538.000	4538.000	4538.000	689
Кабельный канал для вертикального профиля TS		см. страницу	см. страницу	см. страницу	781
Кабельный канал для монтажной панели		см. страницу	см. страницу	см. страницу	782
Провода заземления		см. страницу	см. страницу	см. страницу	762
Монтажная панель		-	-	-	
Светильник на светодиодах		см. страницу	см. страницу	см. страницу	750
Комфортная ручка		см. страницу	см. страницу	см. страницу	674

Система линейных шкафов TS 8

Высота 1400 мм, глубина 500 мм

Ширина (B) мм	Кол-во	600	800	1200	Стр.
Высота (H) мм		1400	1400	1400	
Глубина (T) мм		500	500	500	
Ширина монтажной панели (F) мм		499	699	1099	
Высота монтажной панели (G) мм		1296	1296	1296	
Арт. №	1 шт.	8645.500	8845.500	8245.500	
Вес кг		86,0	107,5	163,5	
Комплект поставки в зависимости от продукта					
Дверь(и):		1	1	2	
Комплектующие					
Боковые стенки, на винтах, листовая сталь	2 шт.	8145.235	8145.235	8145.235	643
Перегородка		-	-	-	
Перегородка для модульных панелей		-	-	-	
Обзорная дверь		-	-	-	
Угловые элементы Flex-Block, 100 мм	4 шт.	8100.000	8100.000	8100.000	617
Панели Flex-Block, 100 мм, закрытые		см. страницу	см. страницу	см. страницу	617
Угловые элементы Flex-Block, 200 мм	4 шт.	8200.000	8200.000	8200.000	617
Панели Flex-Block, 200 мм, закрытые		см. страницу	см. страницу	см. страницу	617
Элементы цоколя передние и задние, 100 мм	2 шт.	8601.600	8601.800	8601.200	619
Панели цоколя боковые, 100 мм	2 шт.	8601.050	8601.050	8601.050	620
Элементы цоколя передние и задние, 200 мм	2 шт.	8602.600	8602.800	8602.200	619
Панели цоколя боковые, 200 мм	2 шт.	8602.050	8602.050	8602.050	620
Регулировочные ножки	4 шт.	4612.000	4612.000	4612.000	628
Кабельные шины	2 шт.	4191.000	4192.000	4196.000	783
C-образные профильные шины 30/15		см. страницу	см. страницу	см. страницу	723
Профиль для ввода кабеля, сзади		8802.065	8802.085	8802.125	770
	Кол-во	2 шт.	2 шт.	4 шт.	
Панели для ввода кабеля		8800.060	8800.080	8800.120	768
	Кол-во	2 шт.	2 шт.	4 шт.	
Фиксирующаяся гайка TS		см. страницу	см. страницу	см. страницу	729
Монтажные перемычки		см. страницу	см. страницу	см. страницу	685
Системные шасси TS 17 x 73 мм		см. страницу	см. страницу	см. страницу	717
Системные шасси TS 23 x 73 мм		см. страницу	см. страницу	см. страницу	718
Карман для документации из листовой стали		см. страницу	см. страницу	см. страницу	688
Шарниры 180°		см. страницу	см. страницу	см. страницу	684
Фиксатор двери для путей эвакуации	1 шт.	4583.500	4583.500	4583.500	688
Опорный ролик	10 шт.	4538.000	4538.000	4538.000	689
Кабельный канал для вертикального профиля TS		см. страницу	см. страницу	см. страницу	781
Кабельный канал для монтажной панели		см. страницу	см. страницу	см. страницу	782
Провода заземления		см. страницу	см. страницу	см. страницу	762
Монтажная панель		-	-	-	
Светильник на светодиодах		см. страницу	см. страницу	см. страницу	750
Комфортная ручка		см. страницу	см. страницу	см. страницу	674

Система линейных шкафов TS 8

Высота 1600 мм, глубина 500 мм

Ширина (B) мм	Кол-во	600	800	1200	Стр.
Высота (H) мм		1600	1600	1600	
Глубина (T) мм		500	500	500	
Ширина монтажной панели (F) мм		499	699	1099	
Высота монтажной панели (G) мм		1496	1496	1496	
Арт. №	1 шт.	8665.500	8865.500	8265.500	
Вес кг		100,0	103,0	159,3	
Комплект поставки в зависимости от продукта					
Дверь(и):		1	1	2	
Комплектующие					
Боковые стенки, на винтах, листовая сталь	2 шт.	8165.235	8165.235	8165.235	643
Перегородка		-	-	-	
Перегородка для модульных панелей		-	-	-	
Обзорная дверь		-	-	-	
Угловые элементы Flex-Block, 100 мм	4 шт.	8100.000	8100.000	8100.000	617
Панели Flex-Block, 100 мм, закрытые		см. страницу	см. страницу	см. страницу	617
Угловые элементы Flex-Block, 200 мм	4 шт.	8200.000	8200.000	8200.000	617
Панели Flex-Block, 200 мм, закрытые		см. страницу	см. страницу	см. страницу	617
Элементы цоколя передние и задние, 100 мм	2 шт.	8601.600	8601.800	8601.200	619
Панели цоколя боковые, 100 мм	2 шт.	8601.050	8601.050	8601.050	620
Элементы цоколя передние и задние, 200 мм	2 шт.	8602.600	8602.800	8602.200	619
Панели цоколя боковые, 200 мм	2 шт.	8602.050	8602.050	8602.050	620
Регулировочные ножки	4 шт.	4612.000	4612.000	4612.000	628
Кабельные шины	2 шт.	4191.000	4192.000	4196.000	783
С-образные профильные шины 30/15		см. страницу	см. страницу	см. страницу	723
Профиль для ввода кабеля, сзади		8802.065	8802.085	8802.125	770
	Кол-во	2 шт.	2 шт.	4 шт.	
Панели для ввода кабеля		8800.060	8800.080	8800.120	768
	Кол-во	2 шт.	2 шт.	4 шт.	
Фиксирующаяся гайка TS		см. страницу	см. страницу	см. страницу	729
Монтажные перемычки		см. страницу	см. страницу	см. страницу	685
Системные шасси TS 17 x 73 мм		см. страницу	см. страницу	см. страницу	717
Системные шасси TS 23 x 73 мм		см. страницу	см. страницу	см. страницу	718
Карман для документации из листовой стали		см. страницу	см. страницу	см. страницу	688
Шарниры 180°		см. страницу	см. страницу	см. страницу	684
Фиксатор двери для путей эвакуации	1 шт.	4583.500	4583.500	4583.500	688
Опорный ролик	10 шт.	4538.000	4538.000	4538.000	689
Кабельный канал для вертикального профиля TS		см. страницу	см. страницу	см. страницу	781
Кабельный канал для монтажной панели		см. страницу	см. страницу	см. страницу	782
Провода заземления		см. страницу	см. страницу	см. страницу	762
Монтажная панель		-	-	-	
Светильник на светодиодах		см. страницу	см. страницу	см. страницу	750
Комфортная ручка		см. страницу	см. страницу	см. страницу	674

Монтаж системы



Системные шасси TS

См. страницу 717

Система линейных шкафов TS 8

Высота 1800 мм, глубина 400 мм

Ширина (B) мм	Кол-во	600	800	1000	1000	1200	Стр.
Высота (H) мм		1800	1800	1800	1800	1800	
Глубина (T) мм		400	400	400	400	400	
Ширина монтажной панели (F) мм		499	699	899	899	1099	
Высота монтажной панели (G) мм		1696	1696	1696	1696	1696	
Арт. №	1 шт.	8684.500	8884.500	8080.500	8084.500	8284.500	
Вес кг		91,3	113,5	140,0	136,4	170,6	
Комплект поставки в зависимости от продукта							
Дверь(и):		1	1	2	1	2	
Комплектующие							
Боковые стенки, на винтах, листовая сталь	2 шт.	8184.235	8184.235	8184.235	8184.235	8184.235	643
Перегородка	1 шт.	8609.840	8609.840	8609.840	8609.840	8609.840	647
Перегородка для модульных панелей		-	-	-	-	-	
Обзорная дверь	1 шт.	8610.685	8610.885	-	-	-	659
Угловые элементы Flex-Block, 100 мм	4 шт.	8100.000	8100.000	8100.000	8100.000	8100.000	617
Панели Flex-Block, 100 мм, закрытые		см. страницу	см. страницу	см. страницу	см. страницу	см. страницу	617
Угловые элементы Flex-Block, 200 мм	4 шт.	8200.000	8200.000	8200.000	8200.000	8200.000	617
Панели Flex-Block, 200 мм, закрытые		см. страницу	см. страницу	см. страницу	см. страницу	см. страницу	617
Элементы цоколя передние и задние, 100 мм	2 шт.	8601.600	8601.800	8601.000	8601.000	8601.200	619
Панели цоколя боковые, 100 мм	2 шт.	8601.040	8601.040	8601.040	8601.040	8601.040	620
Элементы цоколя передние и задние, 200 мм	2 шт.	8602.600	8602.800	8602.000	8602.000	8602.200	619
Панели цоколя боковые, 200 мм	2 шт.	8602.040	8602.040	8602.040	8602.040	8602.040	620
Регулировочные ножки	4 шт.	4612.000	4612.000	4612.000	4612.000	4612.000	628
Кабельные шины	2 шт.	4191.000	4192.000	4336.000	4336.000	4196.000	783
C-образные профильные шины 30/15	6 шт.	4944.000	4945.000	4946.000	4946.000	4947.000	723
Профиль для ввода кабеля, сзади		8802.065	8802.085	8802.105	8802.105	8802.125	770
	Кол-во	2 шт.	2 шт.	4 шт.	4 шт.	4 шт.	
Панели для ввода кабеля		8800.060	8800.080	8800.100	8800.100	8800.120	768
	Кол-во	2 шт.	2 шт.	4 шт.	4 шт.	4 шт.	
Фиксирующаяся гайка TS		см. страницу	см. страницу	см. страницу	см. страницу	см. страницу	729
Монтажные перемычки	20 шт.	4596.000	см. страницу	см. страницу	см. страницу	см. страницу	685
Системные шасси TS 17 x 73 мм		см. страницу	см. страницу	см. страницу	см. страницу	см. страницу	717
Системные шасси TS 23 x 73 мм	4 шт.	8612.560	8612.580	8612.500	8612.500	8612.520	718
Карман для документации из листовой стали	1 шт.	см. страницу	см. страницу	см. страницу	4124.000	см. страницу	688
Шарниры 180°		см. страницу	см. страницу	см. страницу	см. страницу	см. страницу	684
Фиксатор двери для путей эвакуации	1 шт.	4583.500	4583.500	4583.500	4583.500	4583.500	688
Опорный ролик	10 шт.	4538.000	4538.000	4538.000	4538.000	4538.000	689
Кабельный канал для вертикального профиля TS		см. страницу	см. страницу	см. страницу	см. страницу	см. страницу	781
Кабельный канал для монтажной панели		см. страницу	см. страницу	см. страницу	см. страницу	см. страницу	782
Провода заземления		см. страницу	см. страницу	см. страницу	см. страницу	см. страницу	762
Монтажная панель		-	-	-	-	-	
Светильник на светодиодах		см. страницу	см. страницу	см. страницу	см. страницу	см. страницу	750
Комфортная ручка		см. страницу	см. страницу	см. страницу	см. страницу	см. страницу	674

Система линейных шкафов TS 8

Высота 1800 мм, глубина 500 мм

Ширина (B) мм	Кол-во	400	600	800	800	1200	Стр.
Высота (H) мм		1800	1800	1800	1800	1800	
Глубина (T) мм		500	500	500	500	500	
Ширина монтажной панели (F) мм		–	499	699	699	1099	
Высота монтажной панели (G) мм		–	1696	1696	1696	1696	
Арт. №	1 шт.	8485.510	8685.500	8880.500	8885.500	8285.500	
Вес кг		49,2	93,8	122,5	115,8	173,3	
Комплект поставки в зависимости от продукта							
Дверь(и):		1	1	2	1	2	
Комплектующие							
Боковые стенки, на винтах, листовая сталь	2 шт.	8185.235	8185.235	8185.235	8185.235	8185.235	643
Перегородка	1 шт.	8609.850	8609.850	8609.850	8609.850	8609.850	647
Перегородка для модульных панелей	1 шт.	8609.100	8609.100	8609.100	8609.100	8609.100	648
Обзорная дверь	1 шт.	–	8610.685	–	8610.885	–	659
Угловые элементы Flex-Block, 100 мм	4 шт.	8100.000	8100.000	8100.000	8100.000	8100.000	617
Панели Flex-Block, 100 мм, закрытые		см. страницу	см. страницу	см. страницу	см. страницу	см. страницу	617
Угловые элементы Flex-Block, 200 мм	4 шт.	8200.000	8200.000	8200.000	8200.000	8200.000	617
Панели Flex-Block, 200 мм, закрытые		см. страницу	см. страницу	см. страницу	см. страницу	см. страницу	617
Элементы цоколя передние и задние, 100 мм	2 шт.	8601.400	8601.600	8601.800	8601.800	8601.200	619
Панели цоколя боковые, 100 мм	2 шт.	8601.050	8601.050	8601.050	8601.050	8601.050	620
Элементы цоколя передние и задние, 200 мм	2 шт.	8602.400	8602.600	8602.800	8602.800	8602.200	619
Панели цоколя боковые, 200 мм	2 шт.	8602.050	8602.050	8602.050	8602.050	8602.050	620
Регулировочные ножки	4 шт.	4612.000	4612.000	4612.000	4612.000	4612.000	628
Кабельные шины	2 шт.	4193.000	4191.000	4192.000	4192.000	4196.000	783
С-образные профильные шины 30/15	6 шт.	4943.000	см. страницу	см. страницу	см. страницу	см. страницу	723
Профиль для ввода кабеля, сзади		–	8802.065	8802.085	8802.085	8802.125	770
	Кол-во	–	2 шт.	2 шт.	2 шт.	4 шт.	
Панели для ввода кабеля		–	8800.060	8800.080	8800.080	8800.120	768
	Кол-во	–	2 шт.	2 шт.	2 шт.	4 шт.	
Фиксирующаяся гайка TS		см. страницу	см. страницу	см. страницу	см. страницу	см. страницу	729
Монтажные перемычки		–	см. страницу	см. страницу	см. страницу	см. страницу	685
Системные шасси TS 17 x 73 мм		см. страницу	см. страницу	см. страницу	см. страницу	см. страницу	717
Системные шасси TS 23 x 73 мм	4 шт.	8612.550	см. страницу	см. страницу	см. страницу	см. страницу	718
Карман для документации из листовой стали	1 шт.	–	см. страницу	4114.000	см. страницу	см. страницу	688
Шарниры 180°		см. страницу	см. страницу	см. страницу	см. страницу	см. страницу	684
Фиксатор двери для путей эвакуации	1 шт.	–	4583.500	4583.500	4583.500	4583.500	688
Опорный ролик	10 шт.	4538.000	4538.000	4538.000	4538.000	4538.000	689
Кабельный канал для вертикального профиля TS		см. страницу	см. страницу	см. страницу	см. страницу	см. страницу	781
Кабельный канал для монтажной панели		см. страницу	см. страницу	см. страницу	см. страницу	см. страницу	782
Провода заземления		см. страницу	см. страницу	см. страницу	см. страницу	см. страницу	762
Монтажная панель	1 шт.	8614.180	–	–	–	–	702
Светильник на светодиодах		см. страницу	см. страницу	см. страницу	см. страницу	см. страницу	750
Комфортная ручка		см. страницу	см. страницу	см. страницу	см. страницу	см. страницу	674



Монтаж системы

Соединение в линейку

См. со страницы 652

Система линейных шкафов TS 8

Высота 1800 мм, глубина 600 мм

Ширина (B) мм	Кол-во	400	600	800	800	1200	Стр.
Высота (H) мм		1800	1800	1800	1800	1800	
Глубина (T) мм		600	600	600	600	600	
Ширина монтажной панели (F) мм		–	499	699	699	1099	
Высота монтажной панели (G) мм		–	1696	1696	1696	1696	
Арт. №	1 шт.	8486.510	8686.500	8881.500	8886.500	8286.500	
Вес кг		51,7	96,8	125,8	120,3	179,9	
Комплект поставки в зависимости от продукта							
2 монтажные перемычки по глубине шкафа		■	■	■	■	■	
Дверь(и):		1	1	2	1	2	
Комплектующие							
Боковые стенки, на винтах, листовая сталь	2 шт.	8186.235	8186.235	8186.235	8186.235	8186.235	643
Перегородка	1 шт.	8609.860	8609.860	8609.860	8609.860	8609.860	647
Перегородка для модульных панелей	1 шт.	8609.110	8609.110	8609.110	8609.110	8609.110	648
Обзорная дверь	1 шт.	–	8610.685	–	8610.885	–	659
Угловые элементы Flex-Block, 100 мм	4 шт.	8100.000	8100.000	8100.000	8100.000	8100.000	617
Панели Flex-Block, 100 мм, закрытые	2 шт.	см. страницу	8100.600	см. страницу	см. страницу	см. страницу	617
Угловые элементы Flex-Block, 200 мм	4 шт.	8200.000	8200.000	8200.000	8200.000	8200.000	617
Панели Flex-Block, 200 мм, закрытые	2 шт.	см. страницу	8200.600	см. страницу	см. страницу	см. страницу	617
Элементы цоколя передние и задние, 100 мм	2 шт.	8601.400	8601.600	8601.800	8601.800	8601.200	619
Панели цоколя боковые, 100 мм	2 шт.	8601.060	8601.060	8601.060	8601.060	8601.060	620
Элементы цоколя передние и задние, 200 мм	2 шт.	8602.400	8602.600	8602.800	8602.800	8602.200	619
Панели цоколя боковые, 200 мм	2 шт.	8602.060	8602.060	8602.060	8602.060	8602.060	620
Регулировочные ножки	4 шт.	4612.000	4612.000	4612.000	4612.000	4612.000	628
Кабельные шины	2 шт.	4193.000	4191.000	4192.000	4192.000	4196.000	783
S-образные профильные шины 30/15	6 шт.	4944.000	4944.000	см. страницу	см. страницу	см. страницу	723
Профиль для ввода кабеля, сзади		–	8802.065	8802.085	8802.085	8802.125	770
	Кол-во	–	2 шт.	2 шт.	2 шт.	4 шт.	
Панели для ввода кабеля		–	8800.060	8800.080	8800.080	8800.120	768
	Кол-во	–	2 шт.	2 шт.	2 шт.	4 шт.	
Фиксирующаяся гайка TS		см. страницу	см. страницу	см. страницу	см. страницу	см. страницу	729
Монтажные перемычки		–	см. страницу	см. страницу	см. страницу	см. страницу	685
Системные шасси TS 17 x 73 мм		см. страницу	см. страницу	см. страницу	см. страницу	см. страницу	717
Системные шасси TS 23 x 73 мм	4 шт.	8612.560	8612.560	см. страницу	см. страницу	см. страницу	718
Карман для документации из листовой стали	1 шт.	–	см. страницу	4114.000	см. страницу	см. страницу	688
Шарниры 180°		см. страницу	см. страницу	см. страницу	см. страницу	см. страницу	684
Фиксатор двери для путей эвакуации	1 шт.	–	4583.500	4583.500	4583.500	4583.500	688
Опорный ролик	10 шт.	4538.000	4538.000	4538.000	4538.000	4538.000	689
Кабельный канал для вертикального профиля TS		см. страницу	см. страницу	см. страницу	см. страницу	см. страницу	781
Кабельный канал для монтажной панели		см. страницу	см. страницу	см. страницу	см. страницу	см. страницу	782
Провода заземления		см. страницу	см. страницу	см. страницу	см. страницу	см. страницу	762
Монтажная панель	1 шт.	8614.180	–	–	–	–	702
Светильник на светодиодах		см. страницу	см. страницу	см. страницу	см. страницу	см. страницу	750
Комфортная ручка		см. страницу	см. страницу	см. страницу	см. страницу	см. страницу	674

Система линейных шкафов TS 8

Высота 2000 мм, глубина 400 мм

Ширина (B) мм	Кол-во	600	800	1000	1200	Стр.
Высота (H) мм		2000	2000	2000	2000	
Глубина (T) мм		400	400	400	400	
Ширина монтажной панели (F) мм		499	699	899	1099	
Высота монтажной панели (G) мм		1896	1896	1896	1896	
Арт. №	1 шт.	8604.500	8804.500	8004.500	8204.500	
Вес кг		99,0	124,0	152,8	184,5	
Комплект поставки в зависимости от продукта						
Дверь(и):		1	1	2	2	
Комплектующие						
Боковые стенки, на винтах, листовая сталь	2 шт.	8104.235	8104.235	8104.235	8104.235	643
Перегородка	1 шт.	8609.040	8609.040	8609.040	8609.040	647
Перегородка для модульных панелей		–	–	–	–	
Обзорная дверь	1 шт.	8610.605	8610.805	–	–	659
Угловые элементы Flex-Block, 100 мм	4 шт.	8100.000	8100.000	8100.000	8100.000	617
Панели Flex-Block, 100 мм, закрытые		см. страницу	см. страницу	см. страницу	см. страницу	617
Угловые элементы Flex-Block, 200 мм	4 шт.	8200.000	8200.000	8200.000	8200.000	617
Панели Flex-Block, 200 мм, закрытые		см. страницу	см. страницу	см. страницу	см. страницу	617
Элементы цоколя передние и задние, 100 мм	2 шт.	8601.600	8601.800	8601.000	8601.200	619
Панели цоколя боковые, 100 мм	2 шт.	8601.040	8601.040	8601.040	8601.040	620
Элементы цоколя передние и задние, 200 мм	2 шт.	8602.600	8602.800	8602.000	8602.200	619
Панели цоколя боковые, 200 мм	2 шт.	8602.040	8602.040	8602.040	8602.040	620
Регулировочные ножки	4 шт.	4612.000	4612.000	4612.000	4612.000	628
Кабельные шины	2 шт.	4191.000	4192.000	4336.000	4196.000	783
С-образные профильные шины 30/15	6 шт.	4944.000	4945.000	4946.000	4947.000	723
Профиль для ввода кабеля, сзади		8802.065	8802.085	8802.105	8802.125	770
	Кол-во	2 шт.	2 шт.	4 шт.	4 шт.	
Панели для ввода кабеля		8800.060	8800.080	8800.100	8800.120	768
	Кол-во	2 шт.	2 шт.	4 шт.	4 шт.	
Фиксирующаяся гайка TS		см. страницу	см. страницу	см. страницу	см. страницу	729
Монтажные перемычки		см. страницу	см. страницу	см. страницу	см. страницу	685
Системные шасси TS 17 x 73 мм		см. страницу	см. страницу	см. страницу	см. страницу	717
Системные шасси TS 23 x 73 мм	4 шт.	8612.520	8612.580	8612.500	8612.520	718
Карман для документации из листовой стали		см. страницу	см. страницу	см. страницу	см. страницу	688
Шарниры 180°		см. страницу	см. страницу	см. страницу	см. страницу	684
Фиксатор двери для путей эвакуации	1 шт.	4583.500	4583.500	4583.500	4583.500	688
Опорный ролик	10 шт.	4538.000	4538.000	4538.000	4538.000	689
Кабельный канал для вертикального профиля TS		см. страницу	см. страницу	см. страницу	см. страницу	781
Кабельный канал для монтажной панели		см. страницу	см. страницу	см. страницу	см. страницу	782
Провода заземления		см. страницу	см. страницу	см. страницу	см. страницу	762
Монтажная панель		–	–	–	–	
Светильник на светодиодах		см. страницу	см. страницу	см. страницу	см. страницу	750
Комфортная ручка		см. страницу	см. страницу	см. страницу	см. страницу	674

Монтаж системы



Система замков

См. со страницы 674

Система линейных шкафов TS 8

Высота 2000 мм, глубина 500 мм

Ширина (B) мм	Кол-во	400	600	800	1000	1200	Стр.
Высота (H) мм		2000	2000	2000	2000	2000	
Глубина (Г) мм		500	500	500	500	500	
Ширина монтажной панели (F) мм		–	499	699	899	1099	
Высота монтажной панели (G) мм		–	1896	1896	1896	1896	
Арт. №	1 шт.	8405.510	8605.500	8805.500	8005.500	8205.500	
Вес кг		60,7	101,3	126,3	157,1	190,6	
Комплект поставки в зависимости от продукта							
Дверь(и):		1	1	1	2	2	
Комплектующие							
Боковые стенки, на винтах, листовая сталь	2 шт.	8105.235	8105.235	8105.235	8105.235	8105.235	643
Перегородка	1 шт.	8609.050	8609.050	8609.050	8609.050	8609.050	647
Перегородка для модульных панелей	1 шт.	8609.120	8609.120	8609.120	8609.120	8609.120	648
Обзорная дверь	1 шт.	–	8610.605	8610.805	–	–	659
Угловые элементы Flex-Block, 100 мм	4 шт.	8100.000	8100.000	8100.000	8100.000	8100.000	617
Панели Flex-Block, 100 мм, закрытые		см. страницу	см. страницу	см. страницу	см. страницу	см. страницу	617
Угловые элементы Flex-Block, 200 мм	4 шт.	8200.000	8200.000	8200.000	8200.000	8200.000	617
Панели Flex-Block, 200 мм, закрытые		см. страницу	см. страницу	см. страницу	см. страницу	см. страницу	617
Элементы цоколя передние и задние, 100 мм	2 шт.	8601.400	8601.600	8601.800	8601.000	8601.200	619
Панели цоколя боковые, 100 мм	2 шт.	8601.050	8601.050	8601.050	8601.050	8601.050	620
Элементы цоколя передние и задние, 200 мм	2 шт.	8602.400	8602.600	8602.800	8602.000	8602.200	619
Панели цоколя боковые, 200 мм	2 шт.	8602.050	8602.050	8602.050	8602.050	8602.050	620
Регулировочные ножки	4 шт.	4612.000	4612.000	4612.000	4612.000	4612.000	628
Кабельные шины	2 шт.	4193.000	4191.000	4192.000	4336.000	4196.000	783
С-образные профильные шины 30/15	6 шт.	4943.000	см. страницу	см. страницу	см. страницу	см. страницу	723
Профиль для ввода кабеля, сзади		–	8802.065	8802.085	8802.105	8802.125	770
	Кол-во	–	2 шт.	2 шт.	4 шт.	4 шт.	
Панели для ввода кабеля		–	8800.060	8800.080	8800.100	8800.120	768
	Кол-во	–	2 шт.	2 шт.	4 шт.	4 шт.	
Фиксирующаяся гайка TS		см. страницу	см. страницу	см. страницу	см. страницу	см. страницу	729
Монтажные перемычки		–	см. страницу	см. страницу	см. страницу	см. страницу	685
Системные шасси TS 17 x 73 мм		см. страницу	см. страницу	см. страницу	см. страницу	см. страницу	717
Системные шасси TS 23 x 73 мм	4 шт.	8612.550	см. страницу	см. страницу	см. страницу	см. страницу	718
Карман для документации из листовой стали		–	см. страницу	см. страницу	см. страницу	см. страницу	688
Шарниры 180°		см. страницу	см. страницу	см. страницу	см. страницу	см. страницу	684
Фиксатор двери для путей эвакуации	1 шт.	–	4583.500	4583.500	4583.500	4583.500	688
Опорный ролик	10 шт.	4538.000	4538.000	4538.000	4538.000	4538.000	689
Кабельный канал для вертикального профиля TS		см. страницу	см. страницу	см. страницу	см. страницу	см. страницу	781
Кабельный канал для монтажной панели		см. страницу	см. страницу	см. страницу	см. страницу	см. страницу	782
Провода заземления		см. страницу	см. страницу	см. страницу	см. страницу	см. страницу	762
Монтажная панель	1 шт.	8614.200	–	–	–	–	702
Светильник на светодиодах		см. страницу	см. страницу	см. страницу	см. страницу	см. страницу	750
Комфортная ручка		см. страницу	см. страницу	см. страницу	см. страницу	см. страницу	674

Система линейных шкафов TS 8

Высота 2000 мм, глубина 600 мм

Ширина (B) мм	Кол-во	400	600	800	1000	1200	Стр.
Высота (H) мм		2000	2000	2000	2000	2000	
Глубина (Г) мм		600	600	600	600	600	
Ширина монтажной панели (F) мм		–	499	699	899	1099	
Высота монтажной панели (G) мм		–	1896	1896	1896	1896	
Арт. №	1 шт.	8406.510	8606.500	8806.500	8006.500	8206.500	
Вес кг		55,7	104,0	130,5	161,2	194,6	
Комплект поставки в зависимости от продукта							
2 монтажные перемычки по глубине шкафа		■	■	■	■	■	
Дверь(и):		1	1	1	2	2	
Комплектующие							
Боковые стенки, на винтах, листовая сталь	2 шт.	8106.235	8106.235	8106.235	8106.235	8106.235	643
Перегородка	1 шт.	8609.060	8609.060	8609.060	8609.060	8609.060	647
Перегородка для модульных панелей	1 шт.	8609.130	8609.130	8609.130	8609.130	8609.130	648
Обзорная дверь	1 шт.	–	8610.605	8610.805	–	–	659
Угловые элементы Flex-Block, 100 мм	4 шт.	8100.000	8100.000	8100.000	8100.000	8100.000	617
Панели Flex-Block, 100 мм, закрытые	2 шт.	см. страницу	8100.600	см. страницу	см. страницу	см. страницу	617
Угловые элементы Flex-Block, 200 мм	4 шт.	8200.000	8200.000	8200.000	8200.000	8200.000	617
Панели Flex-Block, 200 мм, закрытые	2 шт.	см. страницу	8200.600	см. страницу	см. страницу	см. страницу	617
Элементы цоколя передние и задние, 100 мм	2 шт.	8601.400	8601.600	см. страницу	8601.000	8601.200	619
Панели цоколя боковые, 100 мм	2 шт.	8601.060	8601.060	см. страницу	8601.060	8601.060	620
Элементы цоколя передние и задние, 200 мм	2 шт.	8602.400	8602.600	8602.800	8602.000	8602.200	619
Панели цоколя боковые, 200 мм	2 шт.	8602.060	8602.060	см. страницу	8602.060	8602.060	620
Регулировочные ножки	4 шт.	4612.000	4612.000	4612.000	4612.000	4612.000	628
Кабельные шины	2 шт.	4193.000	4191.000	4192.000	4336.000	4196.000	783
S-образные профильные шины 30/15	6 шт.	4944.000	4944.000	см. страницу	см. страницу	см. страницу	723
Профиль для ввода кабеля, сзади		–	8802.065	8802.085	8802.105	8802.125	770
	Кол-во	–	2 шт.	2 шт.	4 шт.	4 шт.	
Панели для ввода кабеля		–	8800.060	8800.080	8800.100	8800.120	768
	Кол-во	–	2 шт.	2 шт.	4 шт.	4 шт.	
Фиксирующаяся гайка TS		см. страницу	см. страницу	см. страницу	см. страницу	см. страницу	729
Монтажные перемычки		–	см. страницу	см. страницу	см. страницу	см. страницу	685
Системные шасси TS 17 x 73 мм		см. страницу	см. страницу	см. страницу	см. страницу	см. страницу	717
Системные шасси TS 23 x 73 мм	4 шт.	8612.560	8612.560	см. страницу	см. страницу	см. страницу	718
Карман для документации из листовой стали		–	см. страницу	см. страницу	см. страницу	см. страницу	688
Шарниры 180°		см. страницу	см. страницу	см. страницу	см. страницу	см. страницу	684
Фиксатор двери для путей эвакуации	1 шт.	–	4583.500	4583.500	4583.500	4583.500	688
Опорный ролик	10 шт.	4538.000	4538.000	4538.000	4538.000	4538.000	689
Кабельный канал для вертикального профиля TS		см. страницу	см. страницу	см. страницу	см. страницу	см. страницу	781
Кабельный канал для монтажной панели		см. страницу	см. страницу	см. страницу	см. страницу	см. страницу	782
Провода заземления		см. страницу	см. страницу	см. страницу	см. страницу	см. страницу	762
Монтажная панель	1 шт.	8614.200	–	–	–	–	702
Светильник на светодиодах		см. страницу	см. страницу	см. страницу	см. страницу	см. страницу	750
Комфортная ручка		см. страницу	см. страницу	см. страницу	см. страницу	см. страницу	674



Система линейных шкафов TS 8

Высота 2000 мм, глубина 800 мм

Ширина (B) мм	Кол-во	600	800	1200	Стр.
Высота (H) мм		2000	2000	2000	
Глубина (Г) мм		800	800	800	
Ширина монтажной панели (F) мм		499	699	1099	
Высота монтажной панели (G) мм		1896	1896	1896	
Арт. №	1 шт.	8608.500	8808.500	8208.500	
Вес кг		111,3	137,0	203,0	
Комплект поставки в зависимости от продукта					
2 монтажные перемычки по глубине шкафа		■	■	■	
Дверь(и):		1	1	2	
Комплектующие					
Боковые стенки, на винтах, листовая сталь	2 шт.	8108.235	8108.235	8108.235	643
Перегородка	1 шт.	8609.080	8609.080	8609.080	647
Перегородка для модульных панелей		–	–	–	
Обзорная дверь	1 шт.	8610.605	8610.805	–	659
Угловые элементы Flex-Block, 100 мм	4 шт.	8100.000	8100.000	8100.000	617
Панели Flex-Block, 100 мм, закрытые	2 шт.	см. страницу	8100.800	см. страницу	617
Угловые элементы Flex-Block, 200 мм	4 шт.	8200.000	8200.000	8200.000	617
Панели Flex-Block, 200 мм, закрытые	2 шт.	см. страницу	8200.800	см. страницу	617
Элементы цоколя передние и задние, 100 мм	2 шт.	8601.600	8601.800	8601.200	619
Панели цоколя боковые, 100 мм	2 шт.	8601.080	8601.080	8601.080	620
Элементы цоколя передние и задние, 200 мм	2 шт.	8602.600	8602.800	8602.200	619
Панели цоколя боковые, 200 мм	2 шт.	8602.080	8602.080	8602.080	620
Регулировочные ножки	4 шт.	4612.000	4612.000	4612.000	628
Кабельные шины	2 шт.	4191.000	4192.000	4196.000	783
S-образные профильные шины 30/15	6 шт.	см. страницу	4945.000	см. страницу	723
Профиль для ввода кабеля, сзади		8802.065	8802.085	8802.125	770
	Кол-во	2 шт.	2 шт.	4 шт.	
Панели для ввода кабеля		8800.060	8800.080	8800.120	768
	Кол-во	2 шт.	2 шт.	4 шт.	
Фиксирующаяся гайка TS		см. страницу	см. страницу	см. страницу	729
Монтажные перемычки		см. страницу	см. страницу	см. страницу	685
Системные шасси TS 17 x 73 мм		см. страницу	см. страницу	см. страницу	717
Системные шасси TS 23 x 73 мм	4 шт.	см. страницу	8612.580	см. страницу	718
Карман для документации из листовой стали		см. страницу	см. страницу	см. страницу	688
Шарниры 180°		см. страницу	см. страницу	см. страницу	684
Фиксатор двери для путей эвакуации	1 шт.	4583.500	4583.500	4583.500	688
Опорный ролик	10 шт.	4538.000	4538.000	4538.000	689
Кабельный канал для вертикального профиля TS		см. страницу	см. страницу	см. страницу	781
Кабельный канал для монтажной панели		см. страницу	см. страницу	см. страницу	782
Провода заземления		см. страницу	см. страницу	см. страницу	762
Монтажная панель		–	–	–	
Светильник на светодиодах		см. страницу	см. страницу	см. страницу	750
Комфортная ручка		см. страницу	см. страницу	см. страницу	674

Система линейных шкафов TS 8

Высота 2200 мм, глубина 600 мм

Ширина (B) мм	Кол-во	600	800	1200	Стр.
Высота (H) мм		2200	2200	2200	
Глубина (T) мм		600	600	600	
Ширина монтажной панели (F) мм		499	699	1099	
Высота монтажной панели (G) мм		2096	2096	2096	
Арт. №	1 шт.	8626.500	8826.500	8226.500	
Вес кг		113,1	139,3	208,0	
Комплект поставки в зависимости от продукта					
2 монтажные перемычки по глубине шкафа		■	■	■	
Дверь(и):		1	1	2	
Комплектующие					
Боковые стенки, на винтах, листовая сталь	2 шт.	8126.235	8126.235	8126.235	643
Перегородка	1 шт.	8609.260	8609.260	8609.260	647
Перегородка для модульных панелей		–	–	–	
Обзорная дверь	1 шт.	8610.625	8610.825	–	659
Угловые элементы Flex-Block, 100 мм	4 шт.	8100.000	8100.000	8100.000	617
Панели Flex-Block, 100 мм, закрытые	2 шт.	8100.600	см. страницу	см. страницу	617
Угловые элементы Flex-Block, 200 мм	4 шт.	8200.000	8200.000	8200.000	617
Панели Flex-Block, 200 мм, закрытые	2 шт.	8200.600	см. страницу	см. страницу	617
Элементы цоколя передние и задние, 100 мм	2 шт.	8601.600	8601.800	8601.200	619
Панели цоколя боковые, 100 мм	2 шт.	8601.060	8601.060	8601.060	620
Элементы цоколя передние и задние, 200 мм	2 шт.	8602.600	8602.800	8602.200	619
Панели цоколя боковые, 200 мм	2 шт.	8602.060	8602.060	8602.060	620
Регулировочные ножки	4 шт.	4612.000	4612.000	4612.000	628
Кабельные шины	2 шт.	4191.000	4192.000	4196.000	783
S-образные профильные шины 30/15	6 шт.	4944.000	см. страницу	см. страницу	723
Профиль для ввода кабеля, сзади		8802.065	8802.085	8802.125	770
	Кол-во	2 шт.	2 шт.	4 шт.	
Панели для ввода кабеля		8800.060	8800.080	8800.120	768
	Кол-во	2 шт.	2 шт.	4 шт.	
Фиксирующаяся гайка TS		см. страницу	см. страницу	см. страницу	729
Монтажные перемычки		см. страницу	см. страницу	см. страницу	685
Системные шасси TS 17 x 73 мм		см. страницу	см. страницу	см. страницу	717
Системные шасси TS 23 x 73 мм	4 шт.	8612.560	см. страницу	см. страницу	718
Карман для документации из листовой стали		см. страницу	см. страницу	см. страницу	688
Шарниры 180°		см. страницу	см. страницу	см. страницу	684
Фиксатор двери для путей эвакуации	1 шт.	4583.500	4583.500	4583.500	688
Опорный ролик	10 шт.	4538.000	4538.000	4538.000	689
Кабельный канал для вертикального профиля TS		см. страницу	см. страницу	см. страницу	781
Кабельный канал для монтажной панели		см. страницу	см. страницу	см. страницу	782
Провода заземления		см. страницу	см. страницу	см. страницу	762
Монтажная панель		–	–	–	
Светильник на светодиодах		см. страницу	см. страницу	см. страницу	750
Комфортная ручка		см. страницу	см. страницу	см. страницу	674



Система линейных шкафов TS 8



Монтаж системы Страница 613 19" монтажные комплектующие Страница 796 19" системы контроля микроклимата Страница 404

Материал и поверхность:

- Каркас шкафа: листовая сталь, 1,5 мм, грунтовка
- Крыша: листовая сталь, 1,5 мм, грунтовка, снаружи порошковое покрытие, структурное
- Передняя рама: алюминиевые прессованные профили с литыми под давлением угловыми элементами, порошковое покрытие

- Задняя дверь: листовая сталь, 2 мм, грунтовка, снаружи порошковое покрытие, структурное
- Панели основания: листовая сталь, 1,5 мм, оцинковка
- Адаптерные профили: алюминий

Цвет:

- RAL 7035

Комплект поставки:

- Каркас шкафа
- Передняя рама (на шарнирах справа, угол открытия 130°, слева фиксируется на механических защелках)
- Задняя дверь (навеска правая, меняется на левую)
- Потолочная панель
- Адаптерные профили, 482,6 мм (19") крепежная плоскость

- Панели основания
- 2 монтажные перемычки по глубине шкафа

Сертификаты:

- UL
- cUL

Шкафы для электронного оборудования

Единиц высоты U	Кол-во	33	33	42	42	Стр.
Ширина мм		600	600	600	600	
Высота мм		1600	1600	2000	2000	
Глубина мм		600	800	600	800	
Арт. №	1 шт.	8410.510	8418.510	8430.510	8438.510	
Вес кг		61,5	67,5	69,4	75,4	

Комплектующие

Боковые стенки, на винтах, листовая сталь	2 шт.	8166.235	8168.235	8106.235	8108.235	643
Угловые элементы Flex-Block, 100 мм	4 шт.	8100.000	8100.000	8100.000	8100.000	617
Панели Flex-Block, 100 мм, закрытые	2 шт.	8100.600	см. страницу	8100.600	см. страницу	617
Угловые элементы Flex-Block, 200 мм	4 шт.	8200.000	8200.000	8200.000	8200.000	617
Панели Flex-Block, 200 мм, закрытые	2 шт.	8200.600	см. страницу	8200.600	см. страницу	617
Элементы цоколя передние и задние, 100 мм	2 шт.	8601.600	8601.600	8601.600	8601.600	619
Панели цоколя боковые, 100 мм	2 шт.	8601.060	8601.080	8601.060	8601.080	620
Элементы цоколя передние и задние, 200 мм	2 шт.	8602.600	8602.600	8602.600	8602.600	619
Панели цоколя боковые, 200 мм	2 шт.	8602.060	8602.080	8602.060	8602.080	620
Регулировочные ножки	4 шт.	4612.000	4612.000	4612.000	4612.000	628
Кабельные шины	2 шт.	4191.000	4191.000	4191.000	4191.000	783
C-образные профильные шины 30/15	6 шт.	4944.000	4944.000	4944.000	4944.000	723
Профиль для ввода кабеля, сзади	2 шт.	8802.065	8802.065	8802.065	8802.065	770
Адаптерные профили, 482,6 мм (19")	2 шт.	8613.360	8613.360	8613.300	8613.300	802
Светильник на светодиодах		см. страницу	см. страницу	см. страницу	см. страницу	750
Комфортная ручка		см. страницу	см. страницу	см. страницу	см. страницу	674



Монтаж системы Страница 613 **Ввод кабеля** Страница 768

Материал и поверхность:

- Каркас шкафа: листовая сталь, 1,5 мм, грунтовка погружением и порошковое покрытие, структурное
- Крыша: листовая сталь, 1,5 мм, грунтовка погружением и порошковое покрытие, структурное
- Дверь: листовая сталь, 2 мм, грунтовка погружением и порошковое покрытие, структурное
- Задняя стенка: листовая сталь, 1,5 мм, грунтовка погружением и порошковое покрытие, структурное
- Основание: листовая сталь, 1,5 мм, грунтовка погружением и порошковое покрытие, структурное
- Монтажная панель: листовая сталь, 3 мм, оцинковка

Цвет:

- RAL 7035

Степень защиты IP согл. МЭК 60 529:

- IP 66

Степень защиты NEMA:

- NEMA 4

Комплект поставки:

- Каркас шкафа
- Дверь
- Навеска двери правая, меняется на левую
- Потолочная панель
- Основание закрытое
- Задняя стенка
- Монтажная панель
- 4 рым-болта для транспортировки
- Замок: двойная бородка 3 мм
- 2 монтажных шины TS 18 x 38 мм

- 2 монтажные перемычки по глубине шкафа
- Комплект комплектующих для боковых стенок для дооснащения до IP 66

Сертификаты:

- UL
- cUL

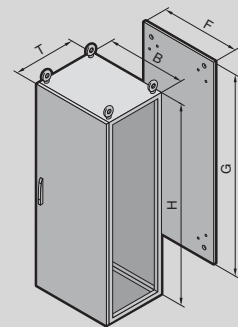

IP 66/NEMA 4

Ширина (B) мм	Кол-во	800	Стр.
Высота (H) мм		2000	
Глубина (T) мм		600	
Ширина монтажной панели (F) мм		699	
Высота монтажной панели (G) мм		1896	
Арт. №	1 шт.	8806.580	
Комплектующие			
Боковые стенки, на винтах, листовая сталь	2 шт.	8106.235	643
Быстрый соединитель, односекционный	6 шт.	8800.500	653
Стягивающий соединитель, горизонтальный	4 шт.	8800.400	653
Соединительная рама IP 66/NEMA 4, NEMA 4X	1 шт.	8700.010	644
Соединительный уголок	4 шт.	8800.430	655
Угловые элементы Flex-Block, 100 мм	4 шт.	8100.000	617
Панели Flex-Block, 100 мм, закрытые	2 шт.	8100.800	617
Угловые элементы Flex-Block, 200 мм	4 шт.	8200.000	617
Панели Flex-Block, 200 мм, закрытые	2 шт.	8200.800	617
Кабельные шины	2 шт.	4192.000	783
Карман для документации из листовой стали	1 шт.	4118.000	688
Кабельный канал для вертикального профиля TS		см. страницу	781
Кабельный канал для монтажной панели		см. страницу	782
Светильник на светодиодах		см. страницу	750
Комфортная ручка		см. страницу	674

Система линейных шкафов TS 8



Монтаж системы Страница 613 Монтажные модули ISV Страница 381 Шкаф TS (ШхГ 600 x 400/600 мм) Страница 74

Материал и поверхность:

- Каркас шкафа: листовая сталь, 1,5 мм, грунтовка
- Крыша: листовая сталь, 1,5 мм, грунтовка, снаружи порошковое покрытие, структурное
- Дверь: листовая сталь, 2 мм, грунтовка, снаружи порошковое покрытие, структурное
- Задняя стенка: листовая сталь, 1,5 мм, грунтовка, снаружи порошковое покрытие, структурное
- Панели основания: листовая сталь, 1,5 мм, оцинковка

Цвет:

- RAL 7035

Основание для тестирования:

- МЭК 60 297-1/-2

Степень защиты IP согл. МЭК 60 529:

- IP 55

Степень защиты NEMA:

- NEMA 12

Комплект поставки:

- Каркас шкафа с дверью (дверями),
- Панель основания, трехсекционная
- Задняя стенка
- Потолочная панель
- 4 рым-болта для транспортировки
- Замок: двойная бородка 3 мм

Инсталляционные шкафы

Ширина мм	Кол-во	850	850	1100	1100	Стр.
Высота мм		2000	2000	2000	2000	
Глубина мм		400	600	400	600	
Арт. №	1 шт.	9666.955	9666.915	9666.965	9666.925	
Вес кг		111,0	117,0	146,0	156,0	
Дверь(и):		1	1	2	2	
Дополнительно необходимо						
Монтажный комплект	1 шт.	9666.911	9666.911	9666.921	9666.921	380
Монтажный профиль	2 шт.	9666.712	9666.712	9666.712	9666.712	387
Траверса по глубине	2 шт.	-	-	9666.731	9666.731	387
Комплекующие						
Боковые стенки, на винтах, листовая сталь	2 шт.	8104.235	8106.235	8104.235	8106.235	643
Элементы цоколя передние и задние, 100 мм	2 шт.	8601.850	8601.850	8601.300	8601.300	619
Панели цоколя боковые, 100 мм	2 шт.	8601.040	8601.060	8601.040	8601.060	620
Элементы цоколя передние и задние, 200 мм	2 шт.	8602.850	8602.850	8602.100	8602.100	619
Панели цоколя боковые, 200 мм	2 шт.	8602.040	8602.060	8602.040	8602.060	620
Регулировочные ножки	4 шт.	4612.000	4612.000	4612.000	4612.000	628
Потолочные панели под панели для ввода кабеля	1 шт.	9665.953	9665.913	9665.963	9665.923	693
Фланш-панели для ввода кабеля		см. страницу	см. страницу	см. страницу	см. страницу	694
Соединительный уголок	4 шт.	8800.430	8800.430	8800.430	8800.430	655
Соединитель, наружный	6 шт.	8800.490	8800.490	8800.490	8800.490	654

Система линейных шкафов TS 8



Монтаж системы Стр. 613 Монтажные комплектующие для модульной фронтальной конфигурации TS Стр. 662 Оборудование секции Стр. 367

Материал и поверхность:

- Каркас шкафа: листовая сталь, 1,5 мм, грунтровка
- Задняя стенка: листовая сталь, 1,5 мм, грунтровка, снаружи порошковое покрытие, структурное
- Панели основания: листовая сталь, 1,5 мм, оцинковка

Цвет:

- RAL 7035

Основание для тестирования:

- МЭК 61 439-1/-2
- МЭК 61 641

Степень защиты IP согл. МЭК 60 529:

- До IP 54, в зависимости от обшивки

Комплект поставки:

- Каркас шкафа
- Задняя стенка
- Панель основания, трехсекционная
- 4 рым-болта для транспортировки

Высота 2000 мм, модульные шкафы

Ширина мм	Кол-во	400	400	600	600	800	800	Стр.
Высота мм		2000	2000	2000	2000	2000	2000	
Глубина мм		600	800	600	800	600	800	
Арт. №	1 шт.	9670.406	9670.408	9670.606	9670.608	9670.806	9670.808	
Вес кг		43,8	46,0	51,0	53,7	61,0	64,2	

Комплектующие								
Боковые стенки, на винтах, листовая сталь	2 шт.	8106.235	8108.235	8106.235	8108.235	8106.235	8108.235	643
Угловые элементы Flex-Block, 100 мм	4 шт.	8100.000	8100.000	8100.000	8100.000	8100.000	8100.000	617
Панели Flex-Block, 100 мм, закрытые	2 шт.	см. страницу	см. страницу	8100.600	см. страницу	см. страницу	8100.800	617
Угловые элементы Flex-Block, 200 мм	4 шт.	8200.000	8200.000	8200.000	8200.000	8200.000	8200.000	617
Панели Flex-Block, 200 мм, закрытые	2 шт.	см. страницу	см. страницу	8200.600	см. страницу	см. страницу	8200.800	617
Элементы цоколя передние и задние, 100 мм	2 шт.	8601.400	8601.400	8601.600	8601.600	8601.800	8601.800	619
Панели цоколя боковые, 100 мм	2 шт.	8601.060	8601.080	8601.060	8601.080	8601.060	8601.080	620
Элементы цоколя передние и задние, 200 мм	2 шт.	8602.400	8602.400	8602.600	8602.600	8602.800	8602.800	619
Панели цоколя боковые, 200 мм	2 шт.	8602.060	8602.080	8602.060	8602.080	8602.060	8602.080	620
Регулировочные ножки	4 шт.	4612.000	4612.000	4612.000	4612.000	4612.000	4612.000	628
Соединительный уголок	4 шт.	8800.430	8800.430	8800.430	8800.430	8800.430	8800.430	655
Соединитель, наружный	6 шт.	8800.490	8800.490	8800.490	8800.490	8800.490	8800.490	654
Потолочные панели IP 55 закрытые	1 шт.	9671.646	9671.648	9671.666	9671.668	9671.686	9671.688	693
Потолочные панели IP 4X	1 шт.	9671.364	9671.384	9671.366	9671.386	9671.368	9671.388	693
Потолочные панели IP 2X с вентиляционными отверстиями	1 шт.	9671.846	9671.848	9660.235	9659.525	9660.245	9659.535	693
Потолочные панели под панели для ввода кабеля	1 шт.	9671.546	9671.548	9665.903	9671.568	9671.586	9671.588	693
Секционные двери		см. страницу	см. страницу	см. страницу	см. страницу	см. страницу	см. страницу	662
Передние панели, верхние		см. страницу	см. страницу	см. страницу	см. страницу	см. страницу	см. страницу	663
Передние панели IP 54, нижние		см. страницу	см. страницу	см. страницу	см. страницу	см. страницу	см. страницу	663
Передние панели IP 2X, нижние	1 шт.	9672.354	9672.354	9672.356	9672.356	9672.358	9672.358	663

Система линейных шкафов TS 8

Высота 2200 мм, модульные шкафы

Ширина мм	Кол-во	400	400	600	600	800	800	Стр.
Высота мм		2200	2200	2200	2200	2200	2200	
Глубина мм		600	800	600	800	600	800	
Арт. №	1 шт.	9670.426	9670.428	9670.626	9670.628	9670.826	9670.828	
Вес кг		43,2	46,1	54,0	55,8	59,4	66,0	

Комплекующие								
Боковые стенки, на винтах, листовая сталь	2 шт.	8126.235	8128.235	8126.235	8128.235	8126.235	8128.235	643
Угловые элементы Flex-Block, 100 мм	4 шт.	8100.000	8100.000	8100.000	8100.000	8100.000	8100.000	617
Панели Flex-Block, 100 мм, закрытые	2 шт.	см. страницу	см. страницу	8100.600	см. страницу	см. страницу	8100.800	617
Угловые элементы Flex-Block, 200 мм	4 шт.	8200.000	8200.000	8200.000	8200.000	8200.000	8200.000	617
Панели Flex-Block, 200 мм, закрытые	2 шт.	см. страницу	см. страницу	8200.600	см. страницу	см. страницу	8200.800	617
Элементы цоколя передние и задние, 100 мм	2 шт.	8601.400	8601.400	8601.600	8601.600	8601.800	8601.800	619
Панели цоколя боковые, 100 мм	2 шт.	8601.060	8601.080	8601.060	8601.080	8601.060	8601.080	620
Элементы цоколя передние и задние, 200 мм	2 шт.	8602.400	8602.400	8602.600	8602.600	8602.800	8602.800	619
Панели цоколя боковые, 200 мм	2 шт.	8602.060	8602.080	8602.060	8602.080	8602.060	8602.080	620
Регулировочные ножки	4 шт.	4612.000	4612.000	4612.000	4612.000	4612.000	4612.000	628
Соединительный уголок	4 шт.	8800.430	8800.430	8800.430	8800.430	8800.430	8800.430	655
Соединитель, наружный	6 шт.	8800.490	8800.490	8800.490	8800.490	8800.490	8800.490	654
Потолочные панели IP 55 закрытые	1 шт.	9671.646	9671.648	9671.666	9671.668	9671.686	9671.688	693
Потолочные панели IP 4X	1 шт.	9671.364	9671.384	9671.366	9671.386	9671.368	9671.388	693
Потолочные панели IP 2X с вентиляционными отверстиями	1 шт.	9671.846	9671.848	9660.235	9659.525	9660.245	9659.535	693
Потолочные панели под панели для ввода кабеля	1 шт.	9671.546	9671.548	9665.903	9671.568	9671.586	9671.588	693
Секционные двери		см. страницу	см. страницу	см. страницу	см. страницу	см. страницу	см. страницу	662
Передние панели, верхние		см. страницу	см. страницу	см. страницу	см. страницу	см. страницу	см. страницу	663
Передние панели IP 54, нижние		см. страницу	см. страницу	см. страницу	см. страницу	см. страницу	см. страницу	663
Передние панели IP 2X, нижние	1 шт.	9672.354	9672.354	9672.356	9672.356	9672.358	9672.358	663

Новинка



Измерительный модуль NH

См. страницу 299



Монтаж системы Страница 613 Оборудование секции Страница 367

Материал и поверхность:

- Каркас шкафа: листовая сталь, 1,5 мм, грунтовка
- Крыша: листовая сталь, 1,5 мм, оцинковка
- Дверь: листовая сталь, 2 мм, грунтовка, снаружи порошковое покрытие, структурное
- Задняя стенка: листовая сталь, 1,5 мм, грунтовка, снаружи порошковое покрытие, структурное
- Панели основания: листовая сталь, 1,5 мм, оцинковка
- Монтажные шасси: листовая сталь, оцинковка

Цвет:

- RAL 7035

Основание для тестирования:

- МЭК 60 297-1/-2
- МЭК 61 641

Степень защиты IP согл. МЭК 60 529:

- До IP 3X, в зависимости от обшивки

Комплект поставки:

- Каркас шкафа с дверью на шарнирах справа, открытый слева
- Крыша
- Задняя стенка
- Панель основания, трехсекционная
- Замок: двойная бородка 3 мм
- 4 рым-болта для транспортировки
- Монтажный каркас для выключателей с предохранителями (тип ABB SlimLine/ Jean Müller SASIL)

Шкафы с планочными разъединителями

Ширина мм	Кол-во	1000	1200	1000	1200	Стр.
Высота мм		2000	2000	2200	2200	
Глубина мм		600	800	600	800	
Арт. №	1 шт.	9670.005	9670.107	9670.025	9670.127	
Комплектующие						
Боковые стенки, на винтах, листовая сталь	2 шт.	8106.235	8108.235	8126.235	8128.235	643
Элементы цоколя передние и задние, 100 мм	2 шт.	8601.000	8601.200	8601.000	8601.200	619
Панели цоколя боковые, 100 мм	2 шт.	8601.060	8601.080	8601.060	8601.080	620
Элементы цоколя передние и задние, 200 мм	2 шт.	8602.000	8602.200	8602.000	8602.200	619
Панели цоколя боковые, 200 мм	2 шт.	8602.060	8602.080	8602.060	8602.080	620
Регулировочные ножки	4 шт.	4612.000	4612.000	4612.000	4612.000	628
Соединительный уголок	4 шт.	8800.430	8800.430	8800.430	8800.430	655
Соединитель, наружный	6 шт.	8800.490	8800.490	8800.490	8800.490	654
Потолочные панели IP 2X с вентиляционными отверстиями	1 шт.	9660.255	9659.555	9660.255	9659.555	693

Система линейных шкафов TS 8



Монтаж системы Страница 613 **Цоколь** Страница 618 **Оборудование секции** Страница 367

Материал и поверхность:

- Каркас шкафа: листовая сталь, 1,5 мм, грунтовка
- Крыша: листовая сталь, 1,5 мм, грунтовка, снаружи порошковое покрытие, структурное
- Передняя фальш-панель: листовая сталь, 1,5 мм, грунтовка, снаружи порошковое покрытие, структурное
- Задняя стенка: листовая сталь, 1,5 мм, грунтовка, снаружи порошковое покрытие, структурное
- Панель основания: листовая сталь, 1,5 мм, грунтовка, снаружи порошковое покрытие, структурное

Цвет:

- RAL 7035

Основание для тестирования:

- МЭК 60 297-1/-2
- МЭК 61 641

Степень защиты IP согл. МЭК 60 529:

- IP 55

Комплект поставки:

- Каркас шкафа
- Передняя фальш-панель
- Крыша
- Задняя стенка
- Панель основания

Указание:

- Шкаф для шинной системы устанавливается на один цоколь с основным шкафом, т. е. для основного шкафа необходимо выбрать цоколь на 200 мм шире.

Шкафы для шинных систем

Ширина мм	Кол-во	200	200	200	Стр.
Высота мм		2000	2200	2000	
Глубина мм		600	600	800	
Арт. №	1 шт.	9670.206	9670.226	9670.208	
Вес кг		34,0	36,6	37,5	
Комплекующие					
Боковые стенки, на винтах, листовая сталь	2 шт.	8106.235	8126.235	8108.235	643
Соединительный уголок	4 шт.	8800.430	8800.430	8800.430	655
Соединитель, наружный	6 шт.	8800.490	8800.490	8800.490	654
Монтажный набор для соединительного комплекта	1 шт.	9674.196	9674.196	9674.198	373



Монтаж системы Стр. 613 Система линейных шкафов TS 8 Стр. 74 Система линейных шкафов TS 8 нержавеющая сталь Стр. 222

Крупногабаритные шкафы серии TS 8 обладают даже в стандартной версии хорошей степенью экранирования. Для повышенных требований по ЭМС Rittal предлагает шкаф TS 8 в сертифицированном VDE исполнении с высокой степенью ВЧ-экранирования.

Материал и поверхность:

- Каркас шкафа: листовая сталь, 1,5 мм, с алюминий-цинковым покрытием
- Крыша: листовая сталь, 1,5 мм, с алюминий-цинковым покрытием, окрашенным снаружи и неокрашенным внутри

- Дверь: листовая сталь, 2 мм, с алюминий-цинковым покрытием, окрашенным снаружи и неокрашенным внутри
- Задняя стенка: листовая сталь, 1,5 мм, с алюминий-цинковым покрытием, окрашенным снаружи и неокрашенным внутри
- Панели основания: листовая сталь, 1,5 мм, оцинковка
- Монтажная панель: листовая сталь, 3 мм, оцинковка

Цвет:

- RAL 7035

Степень защиты IP согл.

МЭК 60 529:

- IP 54

Комплект поставки:

- Каркас шкафа
- Дверь(и)
- Навеска двери правая, меняется на левую
- Задняя стенка
- Потолочная панель
- Панели основания
- Монтажная панель
- 4 рым-болта для транспортировки
- Замок: двойная бородка 3 мм
- 2 монтажных шины TS 18 x 38 мм
- 2 монтажные перемычки по глубине шкафа



Указание:

- При соединении шкафов в линейку необходимо ЭМС-уплотнение

Сертификаты:

- UL
- cUL
- VDE

ЭМС-шкафы

Ширина мм	Кол-во	800	800	Стр.
Высота мм		2000	2000	
Глубина мм		600	800	
Арт. №	1 шт.	8806.750	8808.750	
Вес кг		126,8	137,0	
Комплекующие				
ЭМС-боковые стенки	2 шт.	8106.750	8108.750	758
ЭМС-уплотнение	3 шт.	8800.690	8800.690	758
Перегородка	1 шт.	8609.060	8609.080	647
ЭМС-уплотнение для перегородки	1 шт.	4348.000	4348.000	758
Угловые элементы Flex-Block, 100 мм	4 шт.	8100.000	8100.000	617
Панели Flex-Block, 100 мм, закрытые	2 шт.	см. страницу	8100.800	617
Угловые элементы Flex-Block, 200 мм	4 шт.	8200.000	8200.000	617
Панели Flex-Block, 200 мм, закрытые	2 шт.	см. страницу	8200.800	617
Шина	1 шт.	2388.850	2388.850	759
ЭМС-зажимы		см. страницу	см. страницу	759
ЭМС-экранирующая шина		см. страницу	см. страницу	760
ЭМС-панели основания	1 шт.	8800.680	8800.680	759
ЭМС-зажимы заземления		см. страницу	см. страницу	760
ЭМС-кабельные вводы		см. страницу	см. страницу	760
Кабельный канал		см. страницу	см. страницу	781
Светильник на светодиодах		см. страницу	см. страницу	750
Провода заземления		см. страницу	см. страницу	762
Полоски заземления		см. страницу	см. страницу	762
Комфортная ручка		см. страницу	см. страницу	674

Отдельные системные шкафы SE 8



Монтаж системы Страница 613 SE 8 нержавеющая сталь Страница 224 Цоколь Страница 616

Отдельный системный шкаф имеет в основе платформу TS 8. Комплектующие для TS 8 можно использовать без ограничений.

Материал и поверхность:

- Корпус: листовая сталь, 1,5 мм, грунтовка, снаружи порошковое покрытие, структурное
- Дверь: листовая сталь, 2 мм, грунтовка, снаружи порошковое покрытие, структурное
- Задняя стенка: листовая сталь, 1,5 мм, грунтовка, снаружи порошковое покрытие, структурное

- Монтажная панель: листовая сталь, 3 мм, оцинковка
- Панели основания: листовая сталь, 1,5 мм, оцинковка

Цвет:

- RAL 7035

Степень защиты IP согл. МЭК 60 529:

- IP 55

Степень защиты NEMA:

- NEMA 12

Комплект поставки:

- Корпус, сверху и по бокам закрытый
- Дверь(и): навеска двери у однодверных шкафов правая, меняется на левую
- Монтажная панель
- Панели основания
- Задняя стенка, на винтах
- Замок: двойная бородка 3 мм
- 2 монтажных шины TS 18 x 38 мм

Обратите внимание на комплект поставки.

Сертификаты:

- UL
- cUL

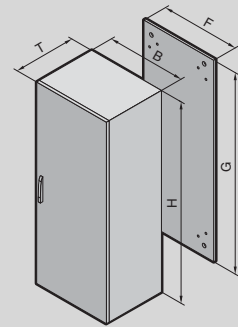

Ширина 600 – 800 мм

Ширина (B) мм	Кол-во	600	800	800	800	800	Стр.
Высота (H) мм		1800	1800	2000	2000	2000	
Глубина (T) мм		400	400	400	500	600	
Ширина монтажной панели (F) мм		499	699	699	699	699	
Высота монтажной панели (G) мм		1696	1696	1896	1896	1896	
Арт. №	1 шт.	5830.500	5831.500	5832.500	5833.500	5834.500	
Вес кг		99,0	118,0	131,0	134,0	142,0	
Комплект поставки в зависимости от продукта							
Задняя стенка, цельная		■	■	■	■	■	
Дверь(и):		1	1	1	1	1	
Комплектующие							
Регулировочные ножки	4 шт.	4612.000	4612.000	4612.000	4612.000	4612.000	628
Рым-болты для транспортировки	4 шт.	4568.000	4568.000	4568.000	4568.000	4568.000	697
Панели для ввода кабеля	2 шт.	8800.060	8800.080	8800.080	8800.080	8800.080	768
Профиль для ввода кабеля, сзади	2 шт.	8802.065	8802.085	8802.085	8802.085	8802.085	770
Кабельные шины	2 шт.	4191.000	4192.000	4192.000	4192.000	4192.000	783
C-образные профильные шины 30/15	6 шт.	4944.000	4945.000	4945.000	4945.000	4945.000	723
Карман для документации из листовой стали		см. страницу	см. страницу	см. страницу	см. страницу	см. страницу	688
Шарниры 180°		см. страницу	см. страницу	см. страницу	см. страницу	см. страницу	684
Провода заземления		см. страницу	см. страницу	см. страницу	см. страницу	см. страницу	762
Монтажная шина TS 18 x 38 мм		см. страницу	см. страницу	см. страницу	см. страницу	см. страницу	720
Системные шасси TS 23 x 73 мм	4 шт.	8612.560	8612.580	8612.580	8612.550	8612.560	718
Фиксатор двери для путей эвакуации	1 шт.	4583.500	4583.500	4583.500	4583.500	4583.500	688
Адаптерный уголок TS	6 шт.	8800.360	8800.360	8800.360	8800.360	8800.360	729
Светильник на светодиодах		см. страницу	см. страницу	см. страницу	см. страницу	см. страницу	750
Комфортная ручка		см. страницу	см. страницу	см. страницу	см. страницу	см. страницу	674

Отдельные системные шкафы SE 8

Ширина 1000 – 1800 мм

Ширина (B) мм	Кол-во	1000	1200	1200	1200	1200	1600	1800	Стр.
Высота (H) мм		1800	1800	2000	2000	2000	1800	2000	
Глубина (Г) мм		400	400	400	500	600	400	500	
Ширина монтажной панели (F) мм		899	1099	1099	1099	1099	1499	1699	
Высота монтажной панели (G) мм		1696	1696	1896	1896	1896	1696	1896	
Арт. №	1 шт.	5840.500	5841.500	5843.500	5844.500	5845.500	5842.500	5846.500	
Вес кг		145,0	175,0	193,0	195,0	210,0	222,0	273,0	
Комплект поставки в зависимости от продукта									
Задняя стенка, цельная		■	■	■	■	■	–	–	
Задняя стенка, двухсекционная		–	–	–	–	–	■	■	
Дверь(и):		2	2	2	2	2	2	2	
Комплектующие									
Регулировочные ножки	4 шт.	4612.000	4612.000	4612.000	4612.000	4612.000	4612.000	4612.000	628
Рым-болты для транспортировки	4 шт.	4568.000	4568.000	4568.000	4568.000	4568.000	4568.000	4568.000	697
Панели для ввода кабеля	4 шт.	8800.100	8800.120	8800.120	8800.120	8800.120	–	–	768
Профиль для ввода кабеля, сзади	4 шт.	8802.105	8802.125	8802.125	8802.125	8802.125	8802.165	–	770
Кабельные шины	2 шт.	4336.000	4196.000	4196.000	4196.000	4196.000	4338.000	4339.000	783
С-образные профильные шины 30/15	6 шт.	4946.000	4947.000	4947.000	4947.000	4947.000	–	–	723
Карман для документации из листовой стали	1 шт.	см. стр.	см. стр.	см. стр.	см. стр.	см. стр.	см. стр.	4123.000	688
Шарниры 180°		см. стр.	см. стр.	см. стр.	см. стр.	см. стр.	см. стр.	см. стр.	684
Провода заземления		см. стр.	см. стр.	см. стр.	см. стр.	см. стр.	см. стр.	см. стр.	762
Монтажная шина TS 18 x 38 мм	4 шт.	8612.240	8612.240	8612.240	8612.250	8612.260	8612.240	8612.250	720
Системные шасси TS 23 x 73 мм	4 шт.	8612.500	8612.520	8612.520	см. стр.	см. стр.	–	8612.550	718
Фиксатор двери для путей эвакуации	1 шт.	4583.500	4583.500	4583.500	4583.500	4583.500	4583.500	4583.500	688
Адаптерный уголок TS	6 шт.	8800.360	8800.360	8800.360	8800.360	8800.360	8800.360	8800.360	729
Светильник на светодиодах		см. стр.	см. стр.	см. стр.	см. стр.	см. стр.	см. стр.	см. стр.	750
Комфортная ручка		см. стр.	см. стр.	см. стр.	см. стр.	см. стр.	см. стр.	см. стр.	674

Монтаж системы



Система замков

См. со страницы 674

Отдельные системные шкафы SE 8



Монтаж системы Страница 613 SE 8 нержавеющая сталь Страница 224 Цоколь Страница 618

Отдельный системный шкаф имеет в основе платформу TS 8. Комплектующие для TS 8 можно использовать без ограничений.

Материал и поверхность:

- Корпус: листовая сталь, 1,5 мм, грунтовка, снаружи порошковое покрытие, структурное
- Дверь: листовая сталь, 2 мм, грунтовка, снаружи порошковое покрытие, структурное
- Задняя стенка: листовая сталь, 1,5 мм, грунтовка, снаружи порошковое покрытие, структурное

- Монтажная панель: листовая сталь, 3 мм, оцинковка
- Основание: листовая сталь, 1,5 мм, грунтовка погружением и порошковое покрытие, структурное

Цвет:

- RAL 7035

Степень защиты IP согл. МЭК 60 529:

- IP 66

Степень защиты NEMA:

- NEMA 4

Комплект поставки:

- Корпус, сверху и по бокам закрытый
- Дверь(и): навеска двери правая, меняется на левую
- Монтажная панель
- Основание закрытое
- Задняя стенка, на винтах
- Замок: двойная бородка 3 мм
- 2 монтажных шины TS 18 x 38 мм

Сертификаты:

- UL
- cUL

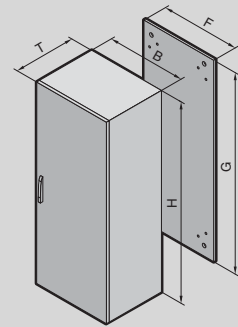

IP 66/NEMA 4

Ширина (B) мм	Кол-во	600	800	800	Стр.
Высота (H) мм		1800	1800	2000	
Глубина (T) мм		400	400	600	
Ширина монтажной панели (F) мм		499	699	699	
Высота монтажной панели (G) мм		1696	1696	1896	
Арт. №	1 шт.	5830.580	5831.580	5834.580	
Вес кг		97,5	119,8	143,3	
Дверь(и):		1	1	1	

Комплектующие

Элементы цоколя передние и задние, 100 мм	2 шт.	8601.600	8601.800	8601.800	619
Панели цоколя боковые, 100 мм	2 шт.	8601.040	8601.040	8601.060	620
Элементы цоколя передние и задние, 200 мм	2 шт.	8602.600	8602.800	8602.800	619
Панели цоколя боковые, 200 мм	2 шт.	8602.040	8602.040	8602.060	620
Рым-болты для транспортировки	4 шт.	4568.000	4568.000	4568.000	697
Кабельные шины	2 шт.	4191.000	4192.000	4192.000	783
C-образные профильные шины 30/15	6 шт.	4944.000	4945.000	4945.000	723
Карман для документации из листовой стали		см. страницу	см. страницу	см. страницу	688
Шарниры 180°		см. страницу	см. страницу	см. страницу	684
Провода заземления		см. страницу	см. страницу	см. страницу	762
Монтажные шасси TS 45 x 88 мм	2 шт.	8612.660	8612.680	см. страницу	719
Монтажная шина TS 25 x 38 мм	2 шт.	8612.760	8612.780	см. страницу	719
Монтажная шина TS 18 x 38 мм		см. страницу	см. страницу	см. страницу	720
Системные шасси TS 23 x 73 мм	4 шт.	8612.560	8612.580	см. страницу	718
Фиксатор двери для путей эвакуации	1 шт.	4583.500	4583.500	4583.500	688
Адаптерный уголок TS	6 шт.	8800.360	8800.360	8800.360	729
Светильник на светодиодах		см. страницу	см. страницу	см. страницу	750
Комфортная ручка		см. страницу	см. страницу	см. страницу	674